

evolIS



ТЕХНОЛОГИИ
ЭМИССИИ КАРТ
EVOLIS

ПРЕДЛОЖЕНИЕ EVOLIS ПО ЭМИССИИ ПЛАСТИКОВЫХ КАРТ ОПЛАТЫ

«Эволис» предлагает изготовителям карт (процессинговым центрам банков) и рынкам, завязанным на эмиссию карт (рынок ссудного капитала) расширенный спектр оборудования персонализирующих систем для изготовления карт оплат непосредственно в отделениях и филиалах банков.

Подобные системы созданы для использования в рамках подчиненных структур – торговых агентов (микро-филиалов и «бэкофисов») или в виде интегрированных терминалов самообслуживания для прямого взаимодействия с потребителями в формате “Business-to-customer” (B2C).



ПРЕДЛОЖЕНИЕ EVOLIS ПО ЭМИССИИ ПЛАСТИКОВЫХ КАРТ ОПЛАТЫ

Решение для всех типов карт оплаты

- Кредитная / Дебетовая / Карта предоплаты
- Персонализация печатью, Эмбосс / Индент-печать
- Возможности полного кодирования (EMV, магнитная полоса)
- Цветная или монохромная персонализация



evolIS

БАНКИ СТРЕМЯТСЯ К РОСТУ

Традиционные финансовые операторы подвергаются серьезным трансформациям в последнее время:



ЦИФРОВОЙ БАНКИНГ

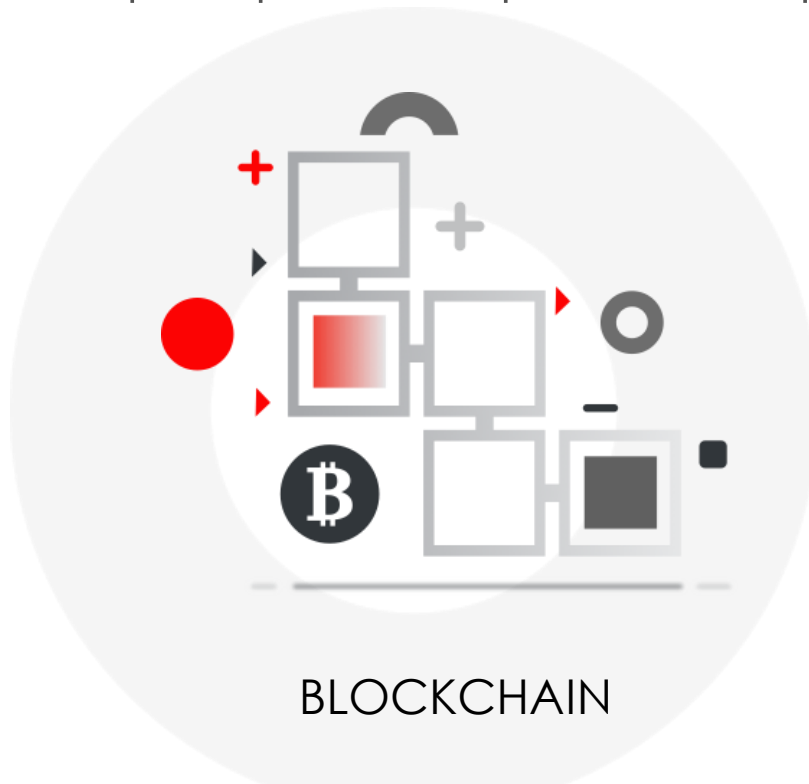

BLOCKCHAIN



МОБИЛЬНЫЕ ПЛАТЕЖИ

- ▶ Формирование новых игроков на рынке (микро-финансы, телеком операторы итд.)
- ▶ Изменения потребительских привычек
- ▶ Давление на доходы традиционных финансовых сервисов
- ▶ Банки столкнулись с необходимостью переосмысления модели взаимодействия с клиентами

ИЗМЕНЕНИЯ В ПРИВЫЧКАХ ПОТРЕБИТЕЛЕЙ

Потребители ждут моментального предоставления услуг

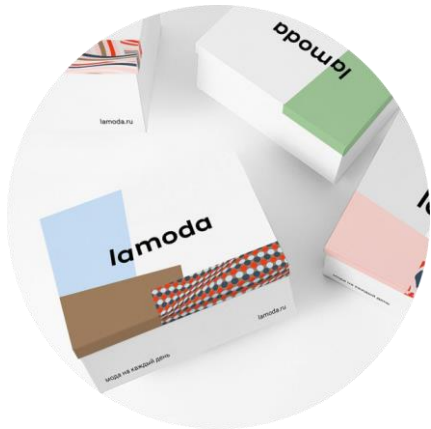

LAMODA

1 день

С момента заказа

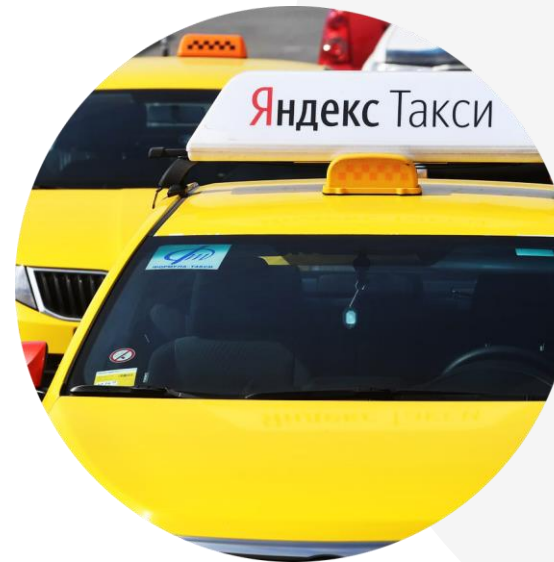

YANDEX TAXI

4 минуты —
среднее время
ожидания такси
в Москве



DELIVERY CLUB

30 минут

Среднее время
доставки еды с
момента заказа

СИСТЕМА БЫСТРОЙ ЭМИССИИ КАРТ ОПЛАТ

Моментальная эмиссия карт: полностью клиенто-ориентированное решение

Эмиссия карт в течении нескольких минут непосредственно в отделении банка:

- 1 Дебитовые, кредитные карты и карты предоплаты
- 2 Поддержка EMV и других стандартов
- 3 Получение карты сразу на этапе открытия счета
- 4 Сервисы чрезвычайных ситуаций (замена закончившихся или потерянных карт)



СИСТЕМА БЫСТРОЙ ЭМИССИИ **КАРТ ОПЛАТ**

Процесс эмиссии карт: модели – централизованная или на основе аутсорсинга

► Запрос на эмиссию карт

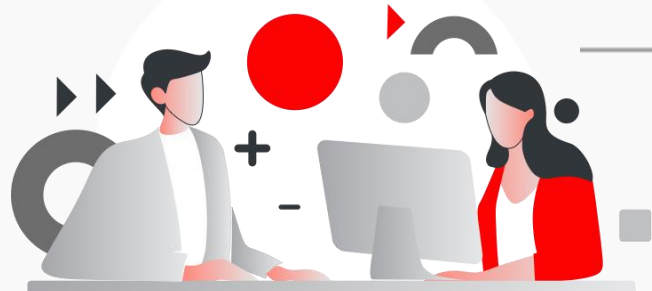

УРОВЕНЬ ОТДЕЛЕНИЯ БАНКА

► Card Management System



УРОВЕНЬ БЭКОФИСА БАНКА



ЦЕНТР ПЕРСОНАЛИЗАЦИИ КАРТ

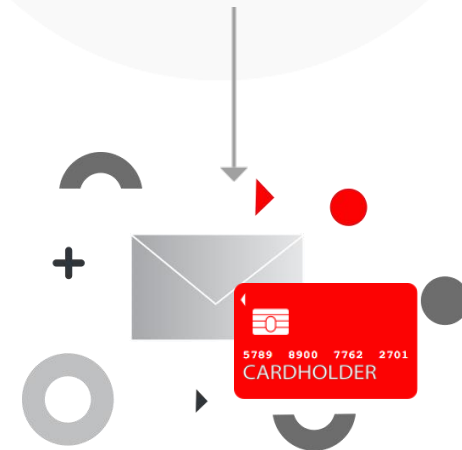

РАССЫЛКА КАРТ И ПИН-КОДОВ

СИСТЕМА БЫСТРОЙ ЭМИССИИ КАРТ ОПЛАТ



ИЗГОТОВЛЕНИЕ КАРТ ВОЗМОЖНО ИСКЛЮЧИТЕЛЬНО В
СЕРТИФИЦИРОВАННЫХ ПРОЦЕССИНГОВЫХ ЦЕНТРАХ ЭМИССИИ БАНКОВСКИХ КАРТ

СИСТЕМА БЫСТРОЙ ЭМИССИИ КАРТ ОПЛАТ

«Базовая» схема оперативной эмиссии

- 1 Запас анонимных пре-персонализированных карт: номер карты и срок действия уже нанесены как на поверхность карты в виде номера, так и записаны в апплеты, загруженные в чипы и коды, записанные на магнитную полосу.
- 2 Банк формирует запрос на выпуск карты посредством системы CMS (1)
- 3 Процесс персонализации по имени клиента осуществляется в отделении банка

(1) Card Management System

PAN 5136 7528 9536 7523 EXPIRY 10/20



СИСТЕМА БЫСТРОЙ ЭМИССИИ КАРТ ОПЛАТ

«Базовая» схема оперативной эмиссии

- 4 Карта немедленно активируется в отделении:
 - Ассоциированная карта / связанная с банковским аккаунтом (кредитных карт / дебитовых карт)
 - Карта с переведенной «предоплатной» суммой (карты предоплаты)
- 5 PIN автоматически сгенерирован или выбран клиентом банка (2)
- 6 Опция печати ID изображения (фотографии пользователя)



(2) Зависит от решений и опций системы оперативной эмиссии карт

СИСТЕМА БЫСТРОЙ ЭМИССИИ КАРТ ОПЛАТ

«Базовая» схема оперативной эмиссии



ПРЕИМУЩЕСТВА

- Простота развертывания системы
- Низкая стоимость
- Высокая скорость эмиссии карт (печати, персонализации и программного релиза) (Менее 10 секунд)



НЕДОСТАТКИ

- Требуется оптимальная система управления запасами заготовок карт
- Аутсорсинг персональных данных для карт (завязка на банковских интеграторах или внутренние банковские системы персонализации)
- Имя клиента банка не записывается на чип (не отображается на чеках)
- Система не может быть использована для персонализации посредством технологии эмбосса

СИСТЕМА БЫСТРОЙ ЭМИССИИ КАРТ ОПЛАТ

«Полноценная» схема оперативной эмиссии:

- Запас анонимных пре-персонализированных карт
- Банк осуществляет запрос на выпуск карты посредством CMS (1)
- Полная персонализация осуществляется посредством модулей Эволис:
 - Контактного Смарт-чипа/RFID чипа (через APDU(2));
 - Кодирование магнитной полосы;
 - PAN номер;
 - Имя владельца карты;
 - Дата окончания срока действия карты;
 - CVV код
- Термопечать (плоская) / Эмбосс / Индент персо
- PIN автоматически генерируется или назначается клиентом банка (3)
- Опция печати ID фотографии



(1) Card Management System.

(2) Application Protocol Data Unit.

(3) Зависит от решений и опций системы оперативной эмиссии карт.

СИСТЕМА БЫСТРОЙ ЭМИССИИ **КАРТ ОПЛАТ**

«Полноценная» схема оперативной эмиссии

+

ПРЕИМУЩЕСТВА

- Множество опций персонализации
- Внутренняя система управления данными
- Полноценная система безопасности процесса эмиссии
- Различные технологии персонализации могут быть использованы (включая эмбоссинг)

-

НЕДОСТАТКИ

- Более высокая стоимость и сложность имплементации проекта
- Более длительный по времени цикл эмиссии карт (до 3 минут)

ВИДЕНИЕ **EVOLIS** В ПОСТРОЕНИИ СИСТЕМЫ ЭМИССИИ КАРТ

Разные участники на разных этапах проекта



ПРОИЗВОДИТЕЛИ КАРТ



СМС И ПРОГРАММНЫЙ ИНТЕРФЕЙС
ОПЕРАТИВНОЙ ЭМИССИИ КАРТ

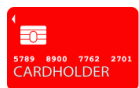

СИСТЕМЫ ПЕРСОНАЛИЗАЦИИ КАРТ



ПЕРИФЕРИЯ (HSM, NETWORKING,
СЕРВЕР, PIN ПАНЕЛЬ ИТД.)



СИСТЕМНЫЕ ИНТЕГРАТОРЫ ДЛЯ
РАЗВЕРТЫВАНИЯ И ПОДДЕРЖАНИЯ
СИСТЕМЫ

КАКИМ ОБРАЗОМ EVOLIS ОБРАЩАЕТСЯ К РЫНКУ ЭМИССИИ КАРТ?

Эволис является, прежде всего, производителем оборудования. И наш подход заключается в работе с рынком исключительно посредством Системных интеграторов, предлагая быстрые решения эмиссии карт полного цикла Финансовым организациям (рынку ссудного капитала) при взаимодействии с каналами дистрибуции.

Посредством специализированного корпоративного интерфейса

- Команда Key Account (ключевых клиентов), призванная для понимания и реализации существующих и будущих программ в рамках реализации конкурентных преимуществ и усиления корпоративных стратегий.
- Проектная команда для развития клиентских и партнерских решений для достижения лучших предложений на рынке.

С помощью предложения специализированного оборудования, созданного для финансового рынка.

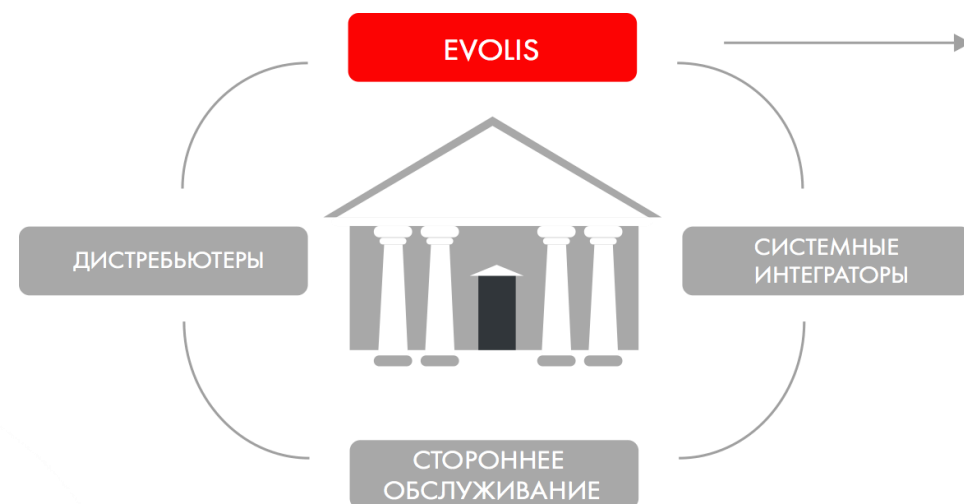

ПОЗИЦИОНИРОВАНИЕ EVOLIS

Партнеры-системные интеграторы



ПРЕДЛОЖЕНИЕ **EVOLIS** ДЛЯ ОПЕРАТИВНОЙ ЭМИССИИ КАРТ



Офисные модули:

- Компактные и легкие модули
- Эмиссия на месте и выпуск карт тиражами (блоками)

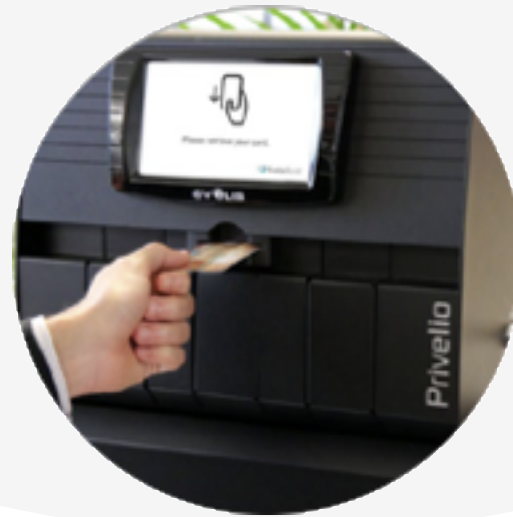

Модуль для интеграции в терминалы:

- Принцип самообслуживания
- Принцип автономной эмиссии посредством модульного терминала



Модульные решения:

- Возможность встраивания опций повышения защищенности системы
- Высокая гибкость (модульность технологических блоков) для различных технологий персонализации карт

ПРЕДЛОЖЕНИЕ **EVOLIS** ДЛЯ ОПЕРАТИВНОЙ ЭМИССИИ КАРТ

Печатные технологии

Прямой термотрансфер на карту / сублимационная цифровая печать (разрешение от 300 до 1200 DPI)

- Односторонняя или двухсторонняя печать
- Полный спектр кодировки RFID чипов
- Полноценная графическая персонализация или монохромная печать
- Графическая персонализация - от 4 до 20 секунд / 1 карта

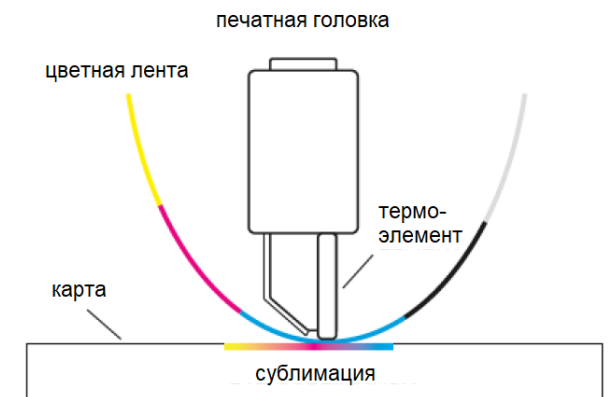
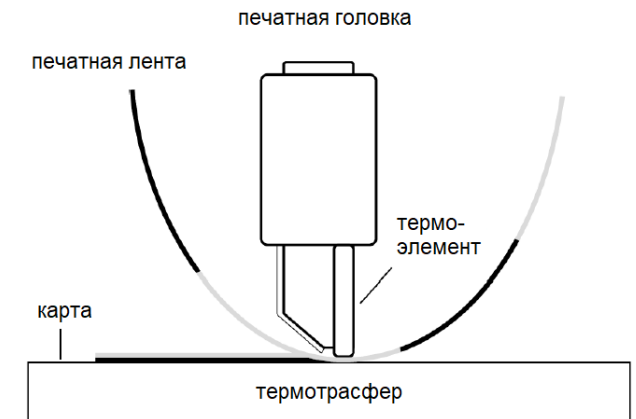
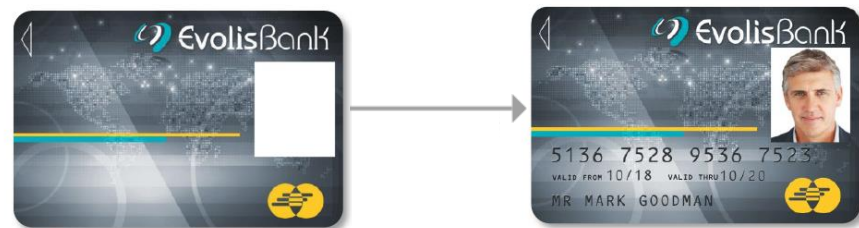
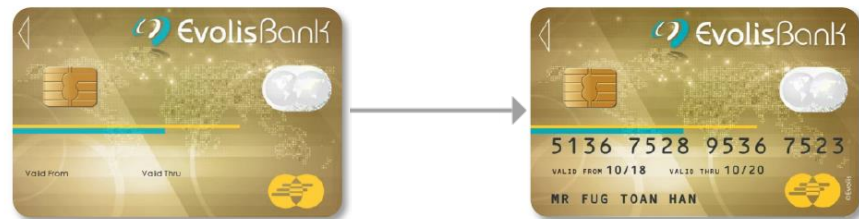

ПРЕДЛОЖЕНИЕ EVOLIS ДЛЯ ОПЕРАТИВНОЙ ЭМИССИИ КАРТ

Печатные технологии

Технология ретрансферной печати

- Печать высокого разрешения 600DPI
- Полноцветная графическая персонализация на одной или с обеих сторон

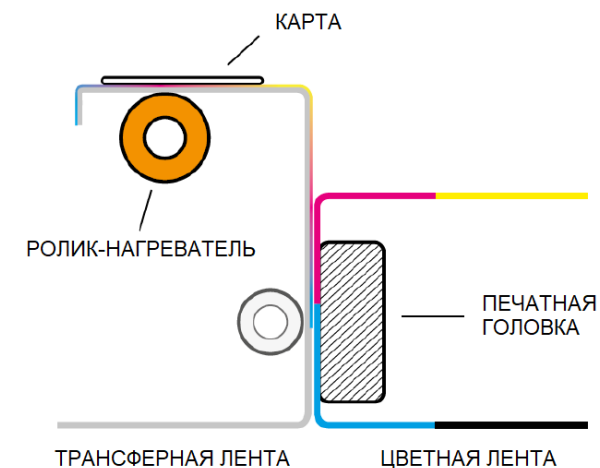

ПРЕДЛОЖЕНИЕ **EVOLIS** ДЛЯ ОПЕРАТИВНОЙ ЭМИССИИ КАРТ

Эмбоссинг / Индент-технологии

- Нержавеющее печатное колесо (устройство, используемое в качестве принтера в некоторых текстовых процессорах, состоящее из диска со спицами, каждый из которых оканчивается печатным символом)
- Эмбосс после термопечати (без типпинга)
- Уникальное сочетаемое решение

Опции чтения или записи смарт чипа или магнитной ПОЛОСЫ

- Магнитная полоса ISO7811 HiCo / LoCo
- EMV чип
- Контактный и бесконтактный чип
- NFC опционно

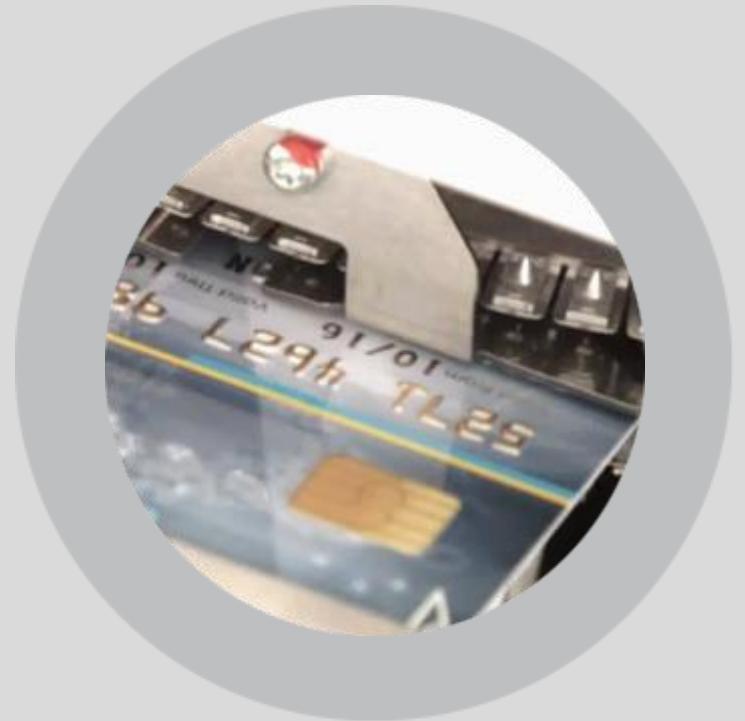

ОСНОВНЫЕ АСПЕКТЫ ПРЕДЛОЖЕНИЯ **EVOLIS**

Безопасная оперативная печать с использованием технологии KINECLIPSE

Запатентованная технология Kineclipse автоматически устраняет любую важную информацию, оставшуюся на печатных лентах в виде оттисков во время персонализации карт, тем самым не нужен целый комплекс мероприятий по обеспечению безопасности на уровне отделения банка, либо использование специализированного оборудования, такого как шредеры.

- Принцип автоматического скрывтия данных на картах
- Не требуются дополнительные инвестиции в дополнительные материалы
- Система совместима с требованиями карточных систем и другими требованиями по безопасности платежных систем (PCI)



БЕЗ KINECLIPSE



С KINECLIPSE

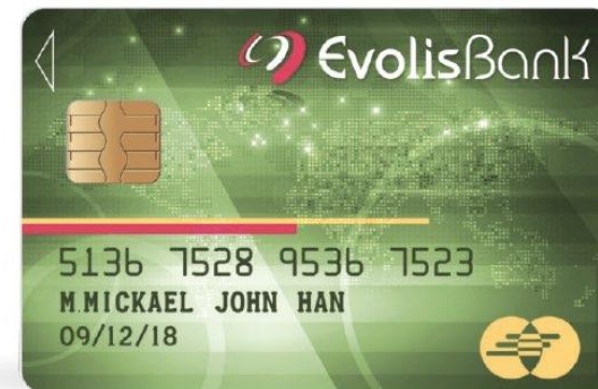

ОСНОВНЫЕ АСПЕКТЫ ПРЕДЛОЖЕНИЯ EVOLIS

Опция замка

1 Система защиты посредством замка для защиты от физического доступа к расходным материалам (ленты и карты). Замок (с ключом)

и / или

2 Логическая система цифровой безопасности посредством PIN-кода с LCD-монитором

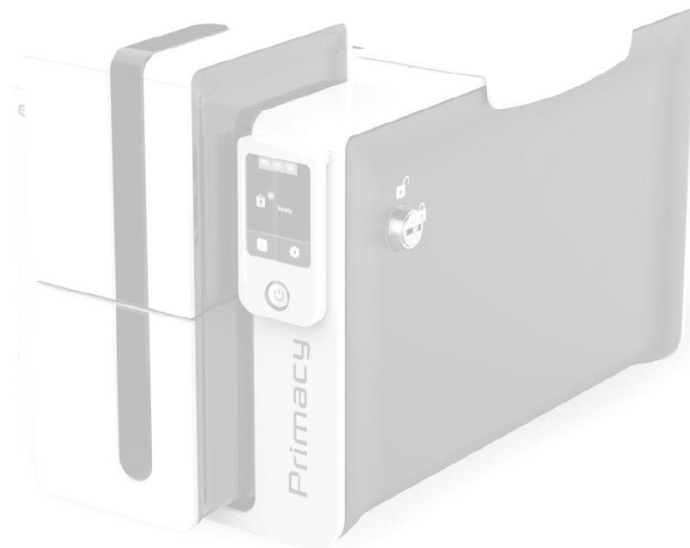
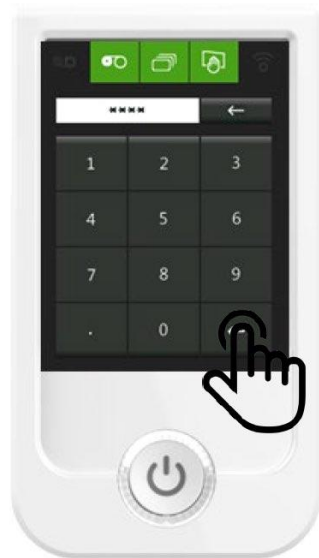

ОСНОВНЫЕ АСПЕКТЫ ПРЕДЛОЖЕНИЯ **EVOLIS**

Программная интеграция

Evolis Premium SDK для разработчиков программных решений

- Качественная интеграция с программными решениями для эмиссии карт
- Понятный и несложный гайд программной адаптации
- Гайд по печатным установкам (PrintSettingsGuide.pdf)
- Образцы кодов для базовых языков программирования (C#, C++, Python, VB.net & Java)
- Набор запросов (в .txt формате) для большинства решений
- Демо – программа на языке C# для запуска работы с Премиум SDK, посредством отправки простого программного запроса, используя существующие образцы кодов.
- Faq-гайд (Frequently Asked questions)

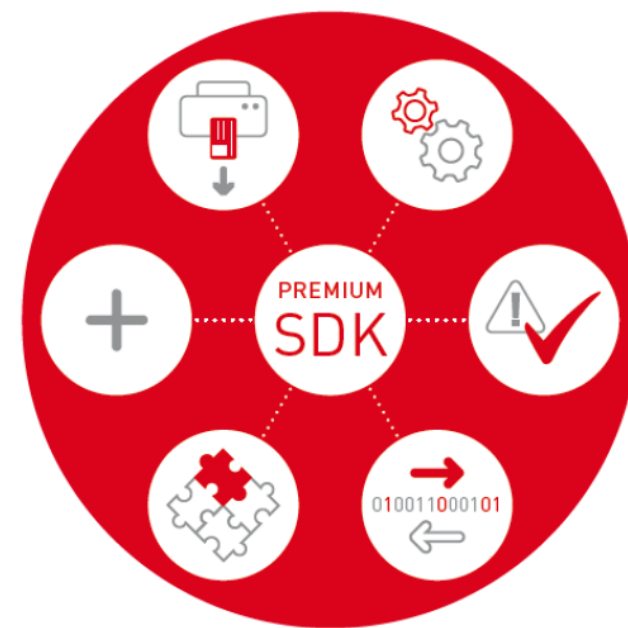
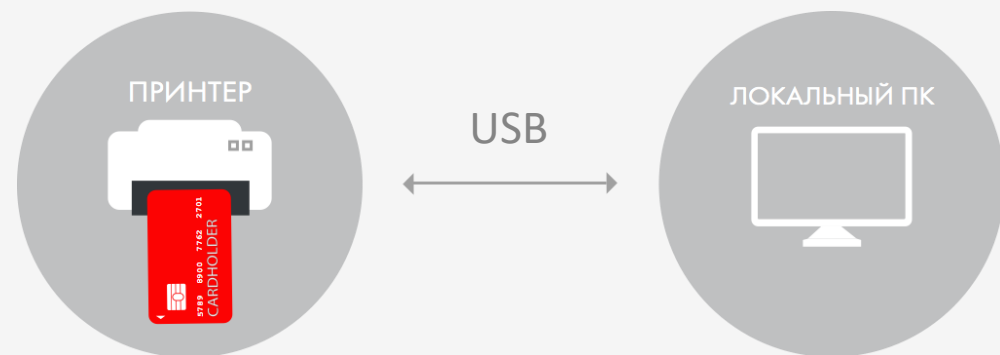

ОСНОВНЫЕ АСПЕКТЫ ПРЕДЛОЖЕНИЯ EVOLIS

Программная интеграция

Evolis Moscaic SDK для разработчиков программных решений

- Клиент / Сервер архитектура для принтеров с встроенным ПК
- Приложение SDK требуется для интеграции принтера в сетевую инфраструктуру

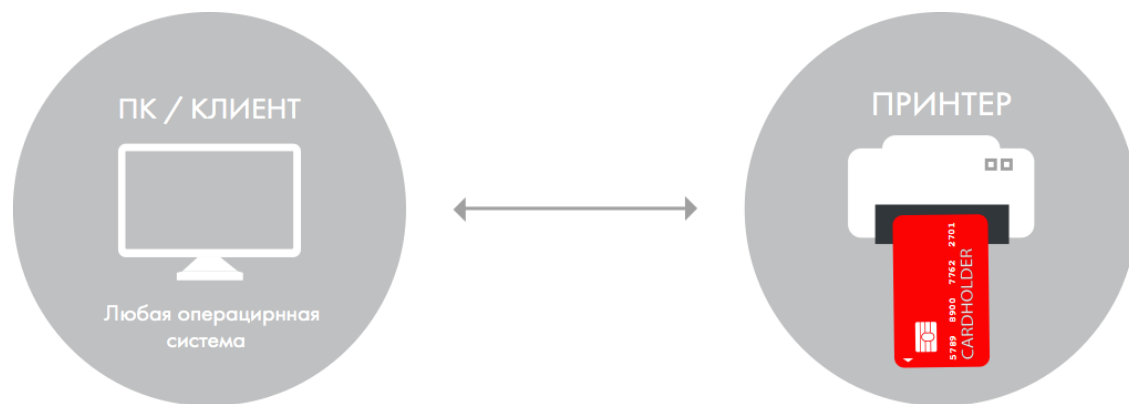

ОСНОВНЫЕ АСПЕКТЫ ПРЕДЛОЖЕНИЯ EVOLIS

Системы со встроенным ПК

Системы, включая плату ПК с памятью и операционной системой

- Система устанавливается в сетевой среде и действует как сетевое устройство с IP адресом
- Безопасная коммуникация, сквозное (end to end) шифрование (SSL/TLS и поддержание 3DES & AES-256)
- Встроенный процессор ПК позволяет установить коммуникацию с программным модулем эмиссии карт, размещенном в облаке. Также в вашем распоряжении - легкий клиентский интерфейс, работающий с широким спектром устройств



Встроенная процессорная плата с операционной системой

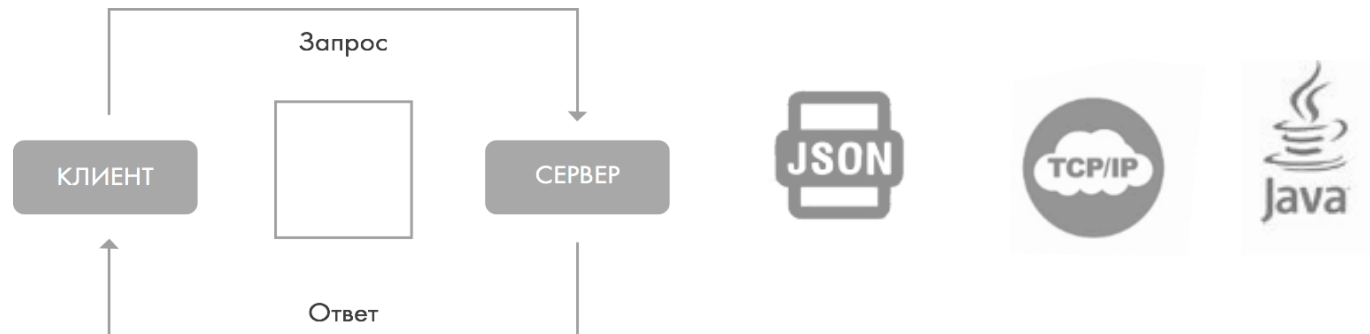

ОСНОВНЫЕ АСПЕКТЫ ПРЕДЛОЖЕНИЯ EVOLIS

Установка систем со встроенным ПК

Простота установки и минимум вовлеченных IT-ресурсов

- Не требуется отдельный ПК для работы программного модуля эмиссии карт
- Не требуется установка драйвера (удаление сертификации / технологии управления выпуском карт)
- Множество пользователей одновременно могут осуществлять выпуск карт

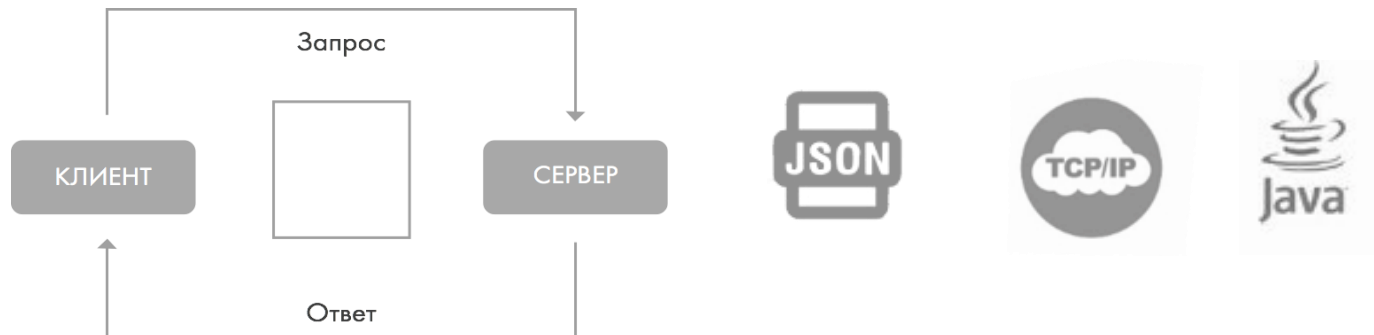

ГОТОВЫЕ РЕШЕНИЯ ОФИСНОГО ПРИМЕНЕНИЯ EVOLIS



Характеристики принтеров	ELYPSO	PRIMACY	ISSENGO	AVANSIA
Ручная подача карт	X		X	
Автоматическая подача карт		X	X	X
Несколько подающих лотков				
Интерфейс USB / Ethernet	X	X		X
Встроенный ПК (Ethernet com)			X	
Кодировка магнитной полосы / SMART – чипа	X	X	X	X
Печать с высоким разрешением				X
Двухсторонняя персонализация (печать)	X	X	X	X
Монохромная / цветная печать	X	X	X	X
Эмбосс / Индент				
Система безопасности на основе замка		Опционально	X	
Технология удаления оттисков на лентах	Опционально	Опционально	X	

САМООБСЛУЖИВАНИЕ И СИСТЕМЫ ТЕРМИНАЛОВ ОПЕРАТИВНОЙ ЭМИССИИ КАРТ

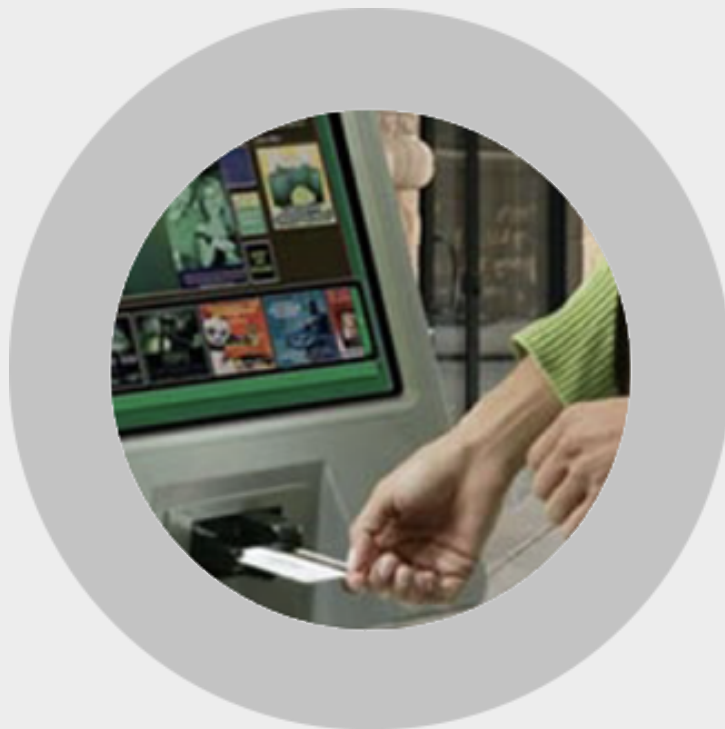

САМООБСЛУЖИВАНИЕ И СИСТЕМЫ ТЕРМИНАЛОВ ОПЕРАТИВНОЙ ЭМИССИИ КАРТ



21%

замена карт

27%

регистрация клиентов
(открытие счетов)

Новая модель архитектуры отделений банков базируется на большей вовлеченности клиентов в использовании сервисов в формате самообслуживания

- Клиентоцентричность
- Мультиканальная интеграция
- Современная и привлекательная инфраструктура
- Новейшие технологии
- Экономная технология

САМООБСЛУЖИВАНИЕ И СИСТЕМЫ ТЕРМИНАЛОВ ОПЕРАТИВНОЙ ЭМИССИИ КАРТ

Предложения и решения EVOLIS (Особые характеристики)

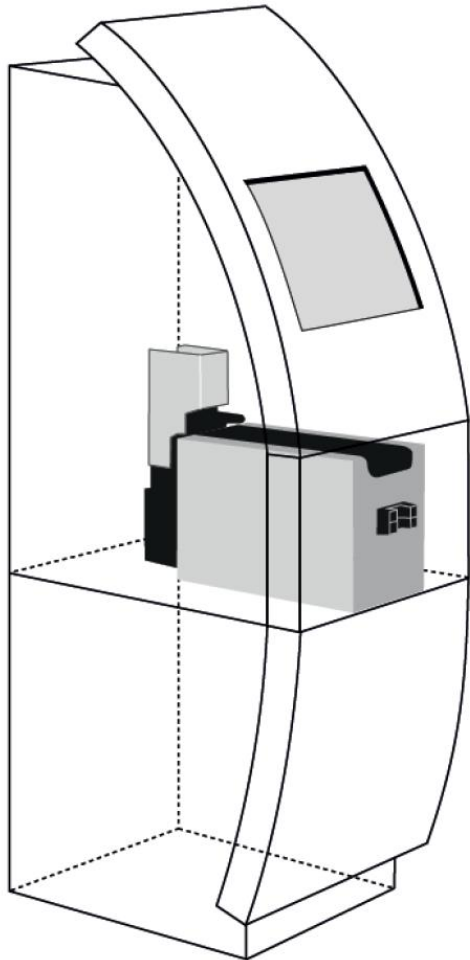

- Широкий спектр особых модулей персонализации карт
- Технология идеальна для оперативной эмиссии карт оплаты
- Автономность решения
- Простота интеграции в любую инфраструктуру

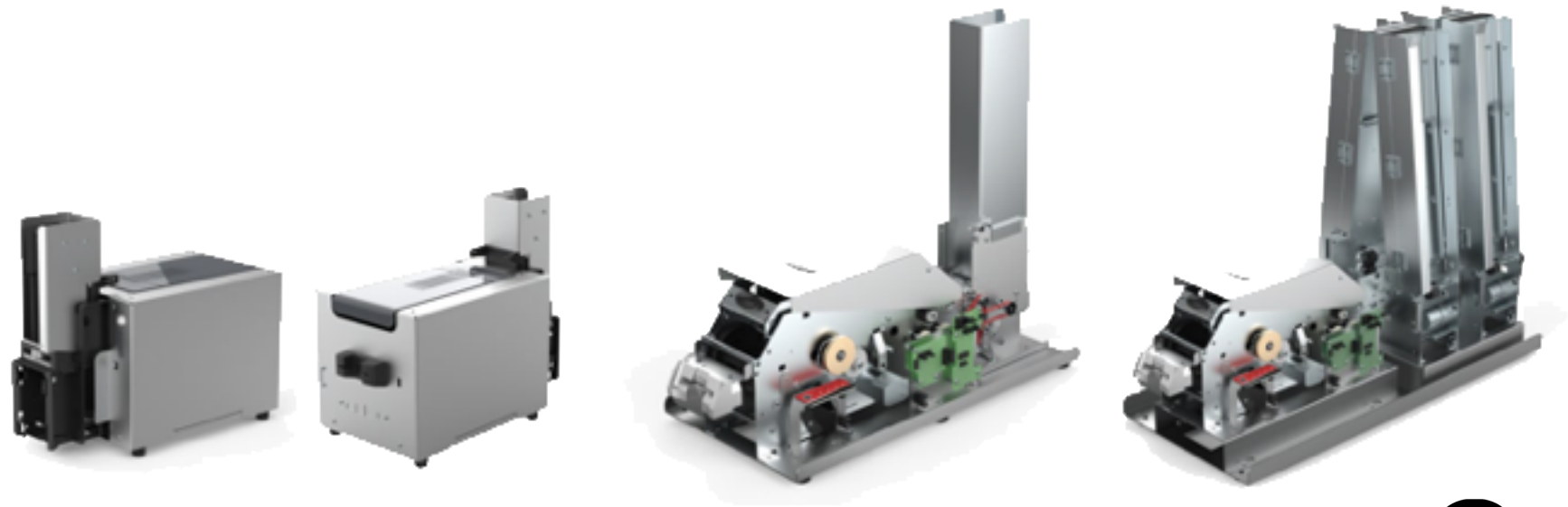

САМООБСЛУЖИВАНИЕ И СИСТЕМЫ ТЕРМИНАЛОВ ОПЕРАТИВНОЙ ЭМИССИИ КАРТ

Предложения и решения EVOLIS (Особые характеристики)

- Модули в металлическом корпусе: простота установки внутрь в терминалы самообслуживания;
- Съёмный лоток подачи карт до 2000 штук;
- Возможность подачи различных карт дизайнов (до 4-х устройств подачи карт/фидеров)
- Технология выдачи карт по принципу Банкоматов (АТМ)



САМООБСЛУЖИВАНИЕ И СИСТЕМЫ ТЕРМИНАЛОВ ОПЕРАТИВНОЙ ЭМИССИИ КАРТ

Предложения и решения EVOLIS (Особые характеристики)

Устройство выдачи карт по принципу работы банкомата

- Устройство придерживает карту, ожидая, когда клиент её заберет
- Система возврата карты, если её не забрал клиент
- Система ручной подачи карт



САМООБСЛУЖИВАНИЕ И СИСТЕМЫ ТЕРМИНАЛОВ ОПЕРАТИВНОЙ ЭМИССИИ КАРТ



200 карт



200 карт

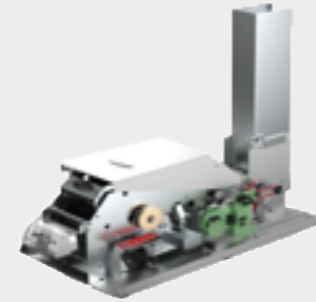

500 карт



4x500 карт

Емкость лотков

Характеристики принтеров:	KC200	KC200B	KM500B	KM2000B
Ручная подача карт		X	X	X
Выдающее устройство карт (Банкомат) (Bezel)		X	X	X
Интерфейс USB / Ethernet	X	X	X	X
Встроенный ПК (Ethernet com)	Опционально	Опционально	Опционально	Опционально
Кодировка магнитной полосы / SMART – чипа	X	X	X	X
Печать с высоким разрешением				
Двухсторонняя персонализация (печать)	X	X	X	X
Монохромная / цветная печать	X	X	X	X
Эмбосс / Индент				
Система безопасности на основе замка				
Технология удаления оттисков на лентах	Опционально	Опционально	Опционально	Опционально

МОДУЛЬНЫЕ РЕШЕНИЯ **ДЛЯ ЭМИССИИ КАРТ ОПЛАТЫ**



PRIVELIO



PRIVELIO XT

МОДУЛЬНЫЕ РЕШЕНИЯ **ДЛЯ ЭМИССИИ КАРТ ОПЛАТЫ**

Верхний модуль

- Кодировка
- Термопечать



PRIVELIO состоит из двух модулей

Нижний модуль

- Эмбосс
- Индент

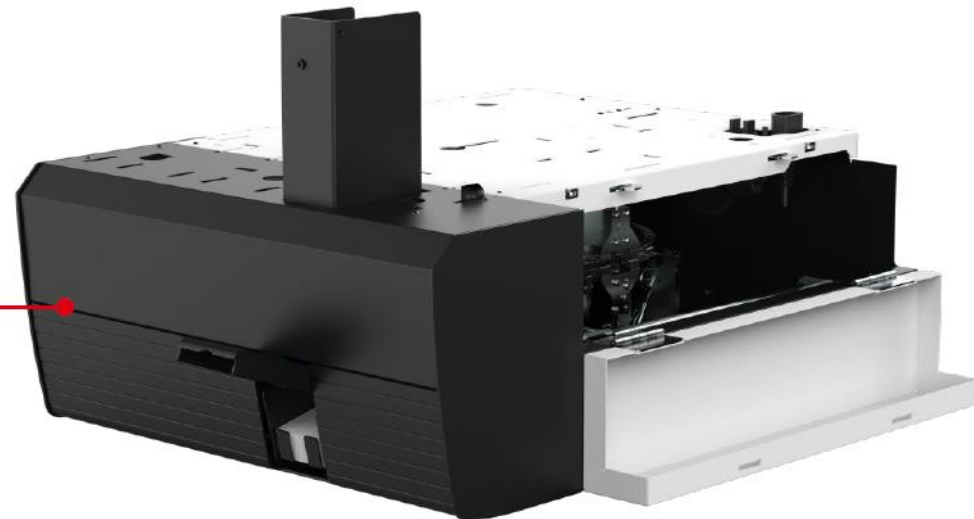

Верхний модуль для термопечати без кодировки может быть установлен дополнительно

МОДУЛЬНЫЕ РЕШЕНИЯ **ДЛЯ ЭМИССИИ КАРТ ОПЛАТЫ**

Преимущества PRIVELIO

Интеграция множества подающих лотков карт и модулей персонализации. Это позволяет реализовать различные сценарии персонализации карт

Несколько Card Presso модулей

- 300 DPI Color
- 300 до 1200 DPI монохром
- Двухсторонняя печать

Несколько подающих лотков карт

- 100 карт / лоток

Образец с 3 подающими лотками и 2мя персонализирующими модулями

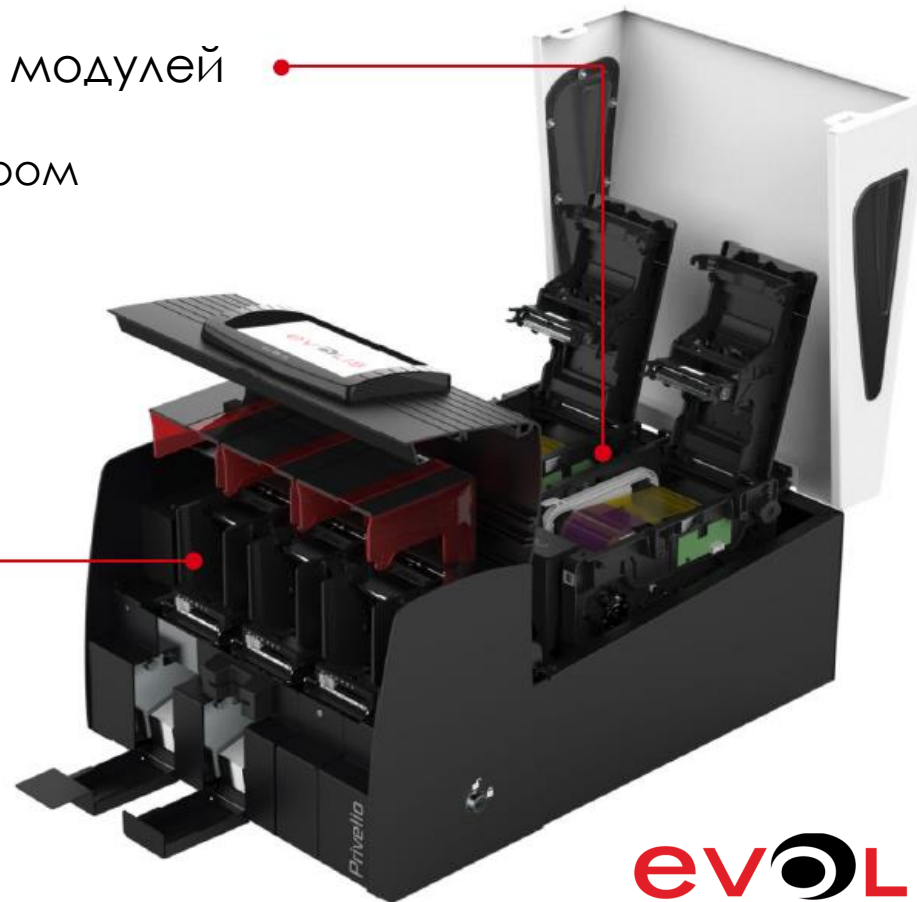

МОДУЛЬНЫЕ РЕШЕНИЯ **ДЛЯ ЭМИССИИ КАРТ ОПЛАТЫ**

Несколько подающих лотков карт

возможности для печати и персонализации разных типов карт и видов дизайна



подающий лоток карт 1



подающий лоток карт 2



подающий лоток карт 3

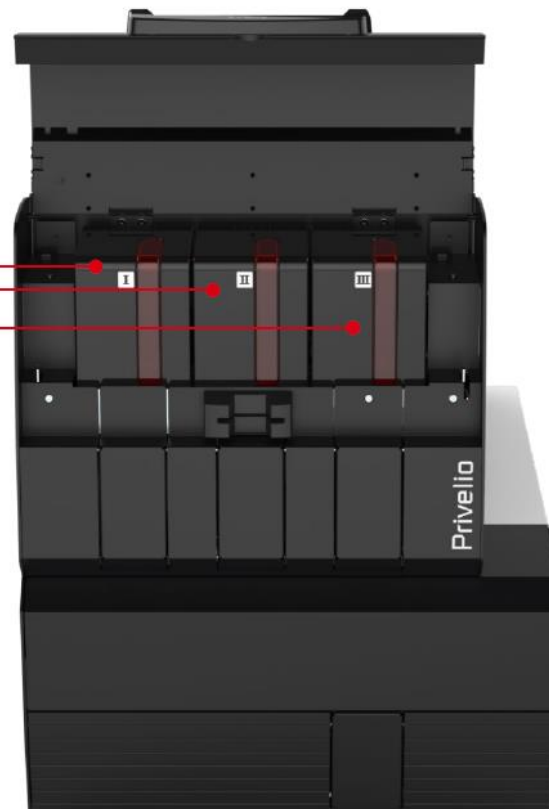

МОДУЛЬНЫЕ РЕШЕНИЯ **ДЛЯ ЭМИССИИ КАРТ ОПЛАТЫ**

PRIVELIO

возможность вставлять карты вручную, что, в частности, может быть применимо для эмиссии особенных карт поштучно

Ручная подача карт



МОДУЛЬНЫЕ РЕШЕНИЯ **ДЛЯ ЭМИССИИ КАРТ ОПЛАТЫ**

Множественные
персонализирующие модули
возможность управлять различными сценариями
персонализации для каждой карты.



МОДУЛЬНЫЕ РЕШЕНИЯ **ДЛЯ ЭМИССИИ КАРТ ОПЛАТЫ**

Эмбосс / Индент дополнительный модуль

- Дополнительный модуль для Эмбосс и Индент-персонализации может быть установлен в систему PRIVELIO для персонализации карт.
- Модуль может быть установлен при поставке, либо позже, по мере необходимости.
- Модуль имеет колесо из нержавеющей стали со 120 знаками, сочетая технологии печати Эмбоссом и Индент шрифтами.



Дополнительный модуль
Эмбосса и Индент-печати при
персонализации карт

МОДУЛЬНЫЕ РЕШЕНИЯ **ДЛЯ ЭМИССИИ КАРТ ОПЛАТЫ**

Эмбосс – уникальное предложение на рынке

PRIVELIO предлагает уникальный процесс цветной печати эмбоссруемых знаков. Данный процесс состоит из эмбосса знаков после термопечати, вместо использования фольги для тиснения.

1
термопечать

2
эмбоссинг

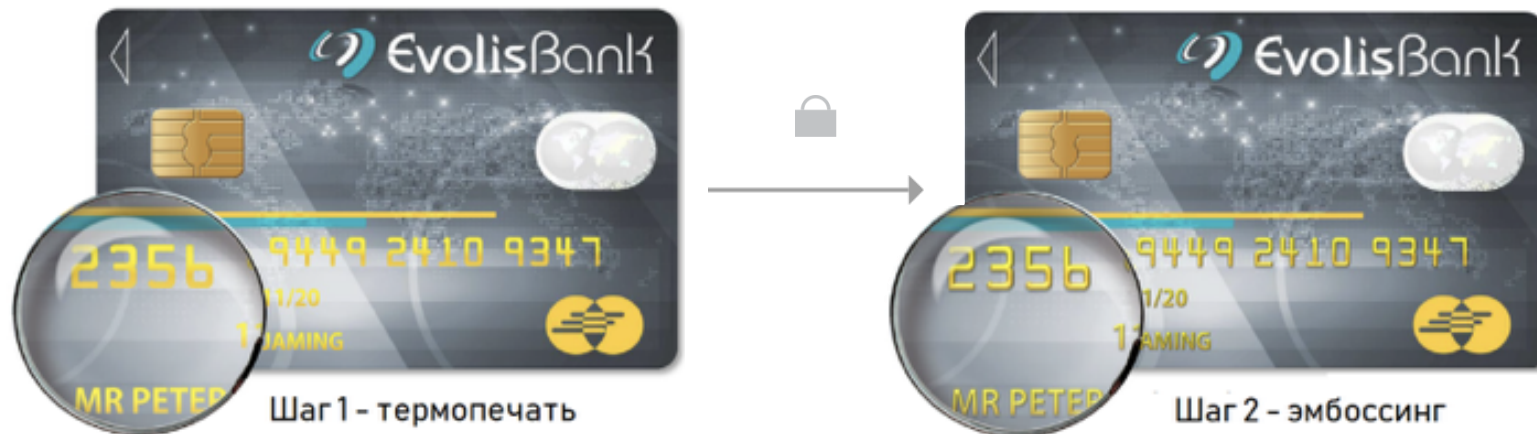
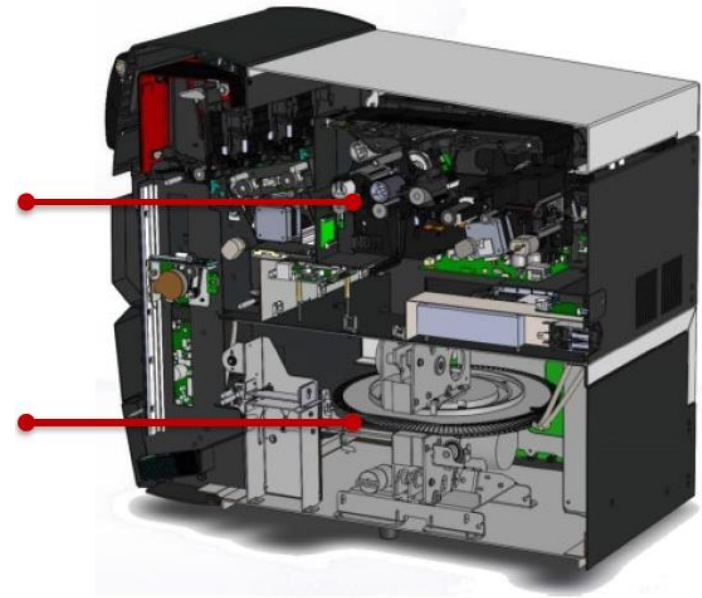

МОДУЛЬНЫЕ РЕШЕНИЯ **ДЛЯ ЭМИССИИ КАРТ ОПЛАТЫ**

Эмбоссинг – данный уникальный процесс предоставляет множество преимуществ с позиции безопасности и адаптивности под задачи:

- Защита печатной информации благодаря KINECLIPSE лентам защищает технологию печати от злоумышленников. Не требуется уничтожение фольги тиснения
- Технология предлагает широкий спектр цветов для Эмбоссинга, в зависимости от типа ленты для термопечати, которая используется
- Технология предлагает разные цвета для Эмбоссирования, благодаря двойной системе персонализирующего модуля



МОДУЛЬНЫЕ РЕШЕНИЯ **ДЛЯ ЭМИССИИ КАРТ ОПЛАТЫ**

Индент-печать — технология, цель которой – печать знаков (букв и цифр) вывороткой (или полый формы)

Процесс печати основан на установке карты под давлением между двух металлических частей: Выпуклая (штамп), содержащая формы знаков и Плоская (пресс-форма). Цвет знаков при индент-печати – наносится посредством лент термо-печати между Блоком Штампа и картой.

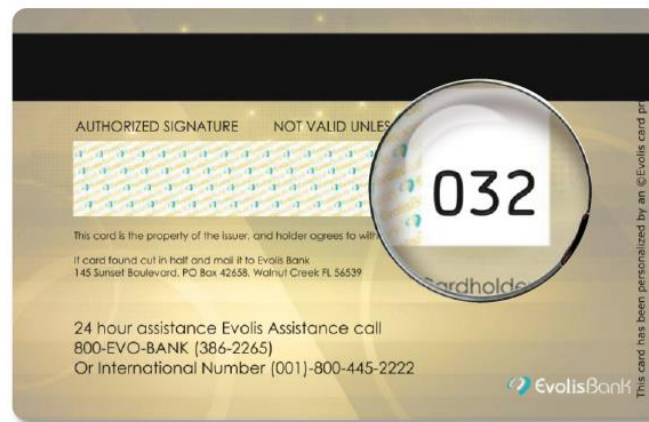
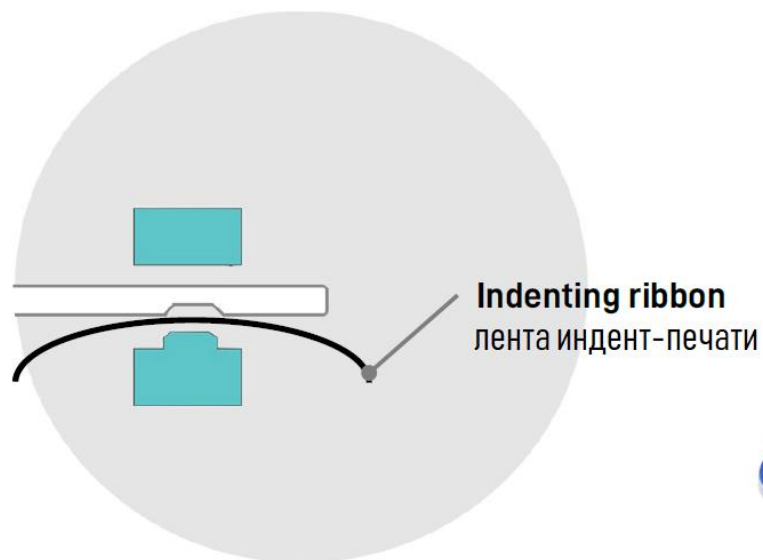
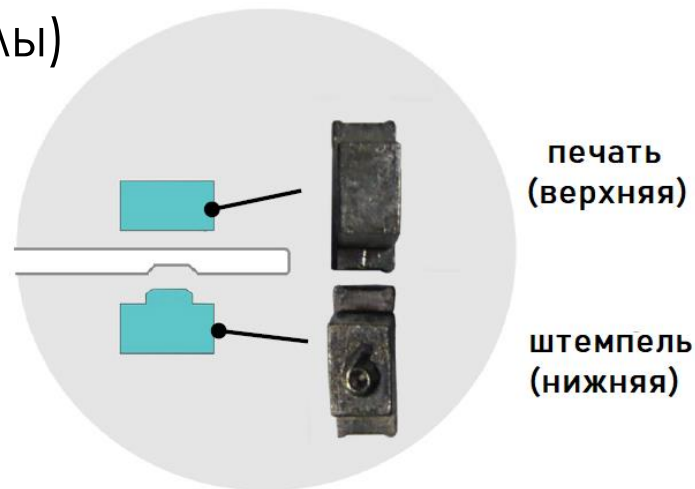

МОДУЛЬНЫЕ РЕШЕНИЯ **ДЛЯ ЭМИССИИ КАРТ ОПЛАТЫ:**

Эмбосс / Индент-печать

Шрифты (кегли) Эмбосса:

Стандартные типы эмбоссируемых знаков:

- Farrington (OCR 7B): 10 цифровых знаков (0-9)
- Стандартный Gothic: 42 Alpha-номерные знаки (A-Z 0-9 ., -' / &)

Иные и специальные типы шрифтов (кеглей) могут быть установлены по требованию.

Индент-шрифты

Стандартные типы индент-знаков:

- OCR B1/ 10 цифровых знаков (0-9)
- Черные и белые индент – ленты



Индент-шрифты доступны по требованию

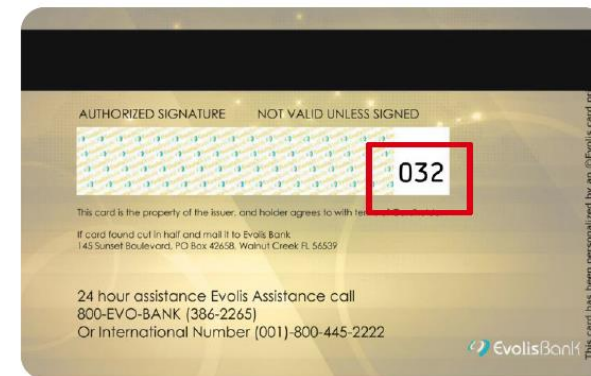

МОДУЛЬНЫЕ РЕШЕНИЯ **ДЛЯ ЭМИССИИ КАРТ ОПЛАТЫ**

Безопасность

электро-механическая система блокировки
для исключения доступа к расходникам (картам и лентам)

1 Закрытие / Открытие ключом

и / или

2 Закрытие / Открытие
 посредством PIN – кода



МОДУЛЬНЫЕ РЕШЕНИЯ **ДЛЯ ЭМИССИИ КАРТ ОПЛАТЫ**

Опция самообслуживания

Экран размером 7 дюймов с функцией touch предоставляет возможность использования PRIVELIO в качестве элементной базы для терминала самообслуживания



Выбрать действие



Выбрать продукт



Выбрать PIN

ВАРИАНТ ИСПОЛЬЗОВАНИЯ В ФОРМАТЕ
САМООБСЛУЖИВАНИЯ

САМООБСЛУЖИВАНИЕ И СИСТЕМЫ ТЕРМИНАЛОВ ОПЕРАТИВНОЙ ЭМИССИИ КАРТ



Характеристики принтеров:	PRIVELIO	PRIVELIO XT
Ручная подача карт:	X	X
Автоматическая подача карт:	X	X
Несколько лотков подачи карт:	X	X
USB / Ethernet интерфейс:		
Встроенный ПК (Ethernet com):	X	X
Кодировщик Магнитной полосы / Smart чипа:	X	X
Печать высокого разрешения:	X	X
Двухсторонняя персонализация (печать):	X	X
Монохромная / Цветная печать:	X	X
Эмбосс / Индент:		X
Система безопасности на основе замка:	X	X
Технология защиты печатных лент:	X	X

НАШ ОПЫТ



НАШ ОПЫТ

70 000

число установленных в мире
принтеров для эмиссии
(печати и персонализации)
карт оплат Эволис



ПОЧЕМУ ЭВОЛИС

“Made in France” – разработка (НИОКР) и производство, сертифицированное ISO9001



Компания пользуется уникальной позицией на рынке в качестве полноценного производителя оборудования



Широкий полноценный спектр технологических модулей, сделанных на основе уникальных передовых технологий



Ориентирование на отдельные проекты с поддержкой до и после продаж

РЕШЕНИЯ ДЛЯ ЭМИССИИ ПЛАСТИКОВЫХ КАРТ ОТ

ЭВОЛИС



evolIS